



Un design **semi-affleurant épuré** : l'ouvrant s'aligne sur le dormant



Un battement réduit pour un **clair de jour optimal**



De nombreuses **combinaisons esthétiques** intérieures

Vos désirs sont couleurs et design...



VEKA vous offre la plus large gamme de coloris du marché avec **près de 50 tons bois et couleurs (métallisées, vives ou plus claires)**.

Couleur à l'intérieur, à l'extérieur ou sur chaque face de la menuiserie, en neuf comme en rénovation : toutes vos inspirations sont permises !

Côté entretien, un simple coup d'éponge suffit pour préserver l'éclat et le rendu particulièrement réaliste des couleurs.

Quelques exemples parmi près de 50 coloris

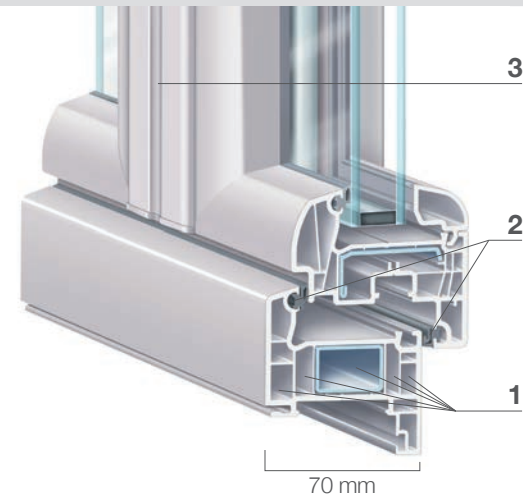
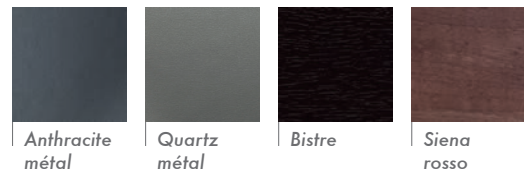
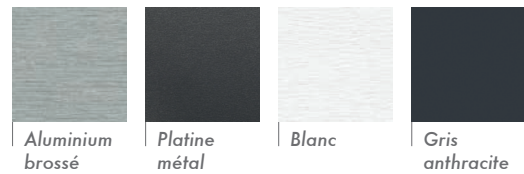

VEKA, la caution d'une grande marque

- La force d'un groupe allemand, présent dans plus de 20 pays
- VEKA France : un site de production à la pointe de la technologie, implanté depuis plus de 20 ans à Thonon-les-Bains (Haute-Savoie)
- Un savoir-faire et une expérience uniques dans la conception et le développement de systèmes de menuiseries adaptés aux spécificités architecturales françaises
- Des solutions respectueuses de l'environnement et parfaitement conformes aux normes et certifications

KIETISLINE 78 : plus d'isolation et de sécurité

- 1 • Dormant 70 mm à 5 chambres d'isolation et ouvrant 78 mm à 6 chambres, en PVC résistant aux chocs et conforme à la marque NF EN 12608
- 2 • Parfaite étanchéité grâce à un joint de butée périphérique dans le dormant et l'ouvrant
- 3 • Poignée centrée et battement réduit pour un clair de jour maximal

Un large choix de formes et d'ouvertures



Conçu pour aller + loin

- **Performance thermique :** U_w jusqu'à 1,2 W/(m².K) en double vitrage ; 0,75 W/(m².K) en triple vitrage
- **Performance acoustique :** $R_{A,tr}$ jusqu'à 42 dB (classe AC4)

VOTRE INTERLOCUTEUR

www.veka.fr



Communication VEKA - Janvier 2014

Document non contractuel - Conception : Agathe Lévêque - Photos : VEKA, Agathe Lévêque / Thierry Ravassod

KIETISLINE 78

Imaginez le meilleur pour votre bien-être





Nous avons inventé KIETISLINE 78



Signée par la marque VEKA, leader de la menuiserie PVC, la ligne KIETISLINE 78 sublime votre intérieur.

Elle conjugue brillamment esthétique et **performance**, modernité et respect de

l'**environnement**. Son design **semi-affleurant** épuré, ses **courbes arrondies** la distinguent et lui permettent de s'harmoniser parfaitement à des architectures contemporaines.



Isolation et protection au service de votre bien-être

-  **Des performances thermiques** (jusqu'à 1,2 W/(m².K) en double vitrage et 0,75 W/(m².K) en triple vitrage) et **acoustiques** optimales, pour augmenter votre confort et vous préserver des nuisances sonores.
- 

-  **Une sécurité renforcée** grâce à la robustesse des fenêtres KIETISLINE 78 et leurs ouvrants de 78 mm.

 **Un rempart énergétique tendre avec votre budget**
Grâce à la qualité d'isolation des fenêtres VEKA*, vous réalisez des **économies d'énergie** et pouvez bénéficier d'**aides financières****... tout en donnant de la valeur à votre bien !

* Fenêtre fabriquée à partir de profilés VEKA. ** Selon législation en vigueur.



Des fenêtres ouvertes sur votre environnement

Précurseur du **recyclage** des anciennes menuiseries PVC, le groupe VEKA est le seul extrudeur à posséder ses propres usines de recyclage et recycle chaque année plus de 50 000 tonnes de PVC. Il préserve ainsi les ressources naturelles, tout en privilégiant une production au **bilan carbone très favorable**.

Respecter la nature pour mieux apprécier votre confort



La ligne KIETISLINE 78 vous permet d'agir favorablement sur la planète en maîtrisant votre consommation énergétique. Avec KIETISLINE 78, vous faites le choix du **confort** et de la **performance durable**.